



**D** Betriebsanleitung  
**commeo Adapter Plug** ..... **Seite 2**  
Bitte bewahren Sie die Anleitung auf!

**GB** Operating instruction  
**commeo Adapter Plug** ..... **Page 20**  
Keep these instructions in a safe place!

**WICHTIG:**

Lesen Sie diese Betriebsanleitung vor der Inbetriebnahme. Beachten Sie die Sicherheitshinweise. SELVE ist nach Erscheinen dieser Betriebsanleitung nicht haftbar für Änderungen der Normen und Standards.

<b>1. Sicherheitshinweise .....</b>	<b>3</b>
<b>2. Anzeigen- und Tastenerklärung .....</b>	<b>4</b>
<b>3. Allgemeines .....</b>	<b>5</b>
<b>3.1. Bestimmungsgemäße Verwendung .....</b>	<b>5</b>
<b>3.2. SELVE-commeo/iveo-Funk .....</b>	<b>6</b>
<b>4. Montage .....</b>	<b>7</b>
<b>5. Funktions-/Begriffserklärungen .....</b>	<b>8</b>
<b>6. commeo-Inbetriebnahme/Einstellung .....</b>	<b>8</b>
<b>6.1. Auswahl eines Empfängers .....</b>	<b>9</b>
<b>6.2. Funktionen bei einem ausgewählten Empfänger .....</b>	<b>11</b>
<b>6.2.1. Sender einlernen/auslernen .....</b>	<b>12</b>
<b>6.2.2. Sendertabelle im Empfänger löschen .....</b>	<b>12</b>
<b>6.2.3. Empfänger in Werkseinstellung                 zurücksetzen .....</b>	<b>13</b>
<b>6.3. Senderfunktionen .....</b>	<b>14</b>
<b>7. iveo-Inbetriebnahme/Einstellung .....</b>	<b>15</b>
<b>7.1. Sender/Kanäle einlernen .....</b>	<b>16</b>
<b>7.1.1. Weitere Sender/Kanäle einlernen .....</b>	<b>16</b>
<b>7.1.2. Sender/Kanäle auslernen .....</b>	<b>16</b>
<b>7.2. Funktionen im Service-Modus .....</b>	<b>17</b>
<b>7.3. Empfänger in Werkseinstellung zurücksetzen .....</b>	<b>17</b>
<b>8. Technische Daten .....</b>	<b>18</b>
<b>9. Allgemeine Konformitätserklärung .....</b>	<b>18</b>
<b>10. Hinweise für die Fehlersuche .....</b>	<b>19</b>
<b>11. SELVE-Service-Hotline .....</b>	<b>19</b>

## 1. Sicherheitshinweise



Warnung!



Warnung!

- Verletzungsgefahr durch Stromschlag.
- Die Vorschriften der örtlichen Energieversorgungsunternehmen sowie die Bestimmungen für nasse und feuchte Räume nach VDE 100 sind beim Anschluss einzuhalten.
- Nur in trockenen Räumen verwenden.
- Verwenden Sie nur unveränderte SELVE-Originalteile.
- Kinder von Steuerungen fernhalten.
- Landesspezifischen Bestimmungen beachten.
- Verwenden Sie keine defekten oder beschädigten Geräte.
- Das Gerät nur an einer leicht zugängigen fest installierten Schutzkontaktsteckdose betreiben. Bei Gefahr das Gerät aus der Steckdose ziehen.
- Das Gehäuse des Gerätes nicht öffnen. Das Öffnen des Gerätes birgt die Gefahr des Stromschlages.
- Die technischen Daten des Gerätes beachten, besonders die maximal zulässige Schaltleistung. Die Lastangaben beziehen sich auf eine ohmsche Last.
- Schließen Sie keine Geräte an, deren unbeaufsichtigtes Einschalten zu Bränden oder Schäden führen kann.
- Der angeschlossene Verbraucher wird nur 1-polig vom Netz getrennt. Ziehen Sie den Stecker des Endgerätes bevor sie eine Veränderung am Endgerät vornehmen.
- Das Gerät nur nach dem Entfernen aus der Steckdose mit einem trockenen Tuch reinigen.
- Das Hintereinanderschalten mehrerer Steckdosenempfänger ist nicht zulässig.

## 2. Anzeigen- und Tastenerklärung

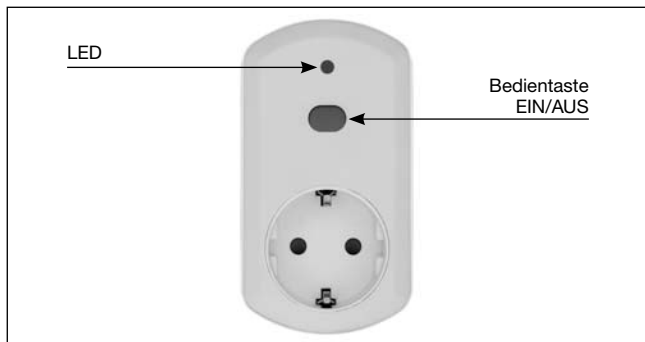

### **LED**

Die LED leuchtet wenn das Endgerät am commeo Adapter Plug eingeschaltet ist.

### **Bedientaste EIN/AUS**

Die Bedientaste dient zum manuellen Ein- und Ausschalten des Endgerätes.

### 3. Allgemeines

Der comemo Adapter Plug schaltet elektrische Verbraucher durch den Empfang von SELVE-commemo/iveo-Funksignalen.

#### 3.1. Bestimmungsgemäße Verwendung

Der comemo Adapter Plug darf nur für das Schalten von Geräten mit einem SCHUKO® - oder Eurostecker verwendet werden. Die maximale Schaltleistung beträgt 2300 Watt (10 A).

- Funkanlagen dürfen nicht in Bereichen mit erhöhtem Störungsrisiko betrieben werden (z. B. Krankenhäuser, Flughäfen).
- Die Fernsteuerung ist nur für Geräte und Anlagen zulässig, bei denen eine Funktionsstörung im Handsender oder Empfänger keine Gefahr für Personen, Tiere oder Sachen ergibt oder dieses Risiko durch andere Sicherheitseinrichtungen abgedeckt ist.
- Der Betreiber genießt keinerlei Schutz vor Störungen durch andere Fernmeldeanlagen und Endeinrichtungen, auch nicht durch Funkanlagen, die ordnungsgemäß im gleichen Frequenzbereich betrieben werden.

### 3.2. SELVE-commeo/iveo-Funk

Der commeo Adapter Plug empfängt Funksignale auf der Funkfrequenz 868,1 MHz (commeo-Funk) und 868,3 MHz (iveo-Funk). Ein gleichzeitiger Betrieb beider Funkssysteme ist nicht möglich.

Bei commeo handelt es sich um ein bidirektionales Funksystem bei dem sowohl Daten im Empfänger wie auch im Sender gespeichert werden. Dies ermöglicht eine Rückmeldung vom Empfänger zum Sender. Bei ivo handelt es sich um ein unidirektionales Funksystem ohne Rückmeldung, welches mit dem intronic-Funksystem kompatibel ist.

Der Empfänger ist so lange für beide Funkssysteme nach einer Netztrennung offen, solange kein commeo/iveo-Sender eingelernt wurde. Soll nachträglich das Funksystem gewechselt werden, müssen alle Sender des anderen Funksystems ausgelernt werden. Anschließend muss am Empfänger eine Netztrennung durchgeführt werden.

In die Empfänger lassen sich alle SELVE-commeo/iveo-Sender einlernen. Es können bis zu 16 Sender in einem Empfänger eingelernt werden. Die Bedienungsanleitung der Sender ist zu beachten.

## 4. Montage

### Hinweis:

Achten Sie darauf, dass die Steuerung nicht im Bereich metallischer Flächen oder magnetischer Felder installiert und betrieben wird. Metallische Flächen oder Glasscheiben mit Metallbeschichtung, die innerhalb der Funkstrecke liegen, können die Reichweite erheblich reduzieren.

### Montageschritte

1. Stecken Sie den *commeo* Adapter Plug in eine leicht zugängliche fest installierte Schutzkontaktsteckdose.
2. Stecken Sie den Netzstecker des Endgerätes in den *commeo* Adapter Plug.
3. Das Endgerät ist jetzt manuell schaltbar.
4. Lernen Sie einen Sender auf den Empfänger (*commeo* Adapter Plug) ein (siehe Kapitel *commeo-Inbetriebnahme/Einstellung* oder *iveo-Inbetriebnahme/Einstellung*).

## 5. Funktions-/Begriffserklärungen

### Allgemein

#### **Manuelle Bedienung über die Bedientaste am Adapter Plug**

Ein kurzer Tastendruck auf die Bedientaste am Gerät schaltet das Endgerät ein oder aus.

#### **Manuelle Bedienung über einen Sender**

Ein kurzer Tastendruck auf die **AUF**-Taste schaltet das Endgerät ein. Ein kurzer Tastendruck auf die **STOPP**- oder **AB**-Taste schaltet das Endgerät aus.

#### **Automatische Bedienung über eine comneo-Zeitschaltuhr**

Ein automatischer **AUF**-Befehl einer Zeitschaltuhr (z.B. comneo Multi Send) schaltet das Endgerät ein. Ein automatischer **AB**-Befehl einer Zeitschaltuhr schaltet das Endgerät aus.

#### **Automatische Bedienung über eine iveo-Zeitschaltuhr**

Ein automatischer **AB**-Befehl einer Zeitschaltuhr (z.B. iveo Multi Send) schaltet das Endgerät ein. Ein automatischer **AUF**-Befehl einer Zeitschaltuhr schaltet das Endgerät aus.

## 6. comneo-Inbetriebnahme/Einstellung

### **comneo-Inbetriebnahme**

Die comneo-Inbetriebnahme ist nur mit comneo-Sendern möglich. Um Einstellungen im Empfänger vornehmen zu können, muss der Empfänger mit einem Sender im **SELECT**-Modus ausgewählt werden. Im **SELECT**-Modus besteht immer nur eine Verbindung zu einem ausgewählten Empfänger. Nur dieser kann gesteuert und eingestellt werden.



## 6.1. Auswahl eines Empfängers

Durch Drücken der **SELECT**-Taste für 3 Sekunden wird der Sender in den **SELECT**-Modus versetzt. Nachdem der **SELECT**-Modus gestartet wurde, beginnt die Status-LED schnell zu blinken und der Sender sucht die Empfänger. Ein grünes Leuchten der Status-LED zeigt an, dass Empfänger gefunden wurden und die Status-LED blinkt langsam orange. Der erste Empfänger macht eine kurze Bestätigungsfahrt bzw. kurzes Schalten des Endgerätes. Wurden keine Empfänger gefunden, wird dies durch ein rotes Leuchten der Status-LED angezeigt.

### Empfängerauswahl mit nicht eingelerntem Sender/Erstinbetriebnahme



1. Die Netzspannung der Empfänger für >1 Sekunde unterbrechen. Die Empfänger können innerhalb der nächsten 4 Minuten gefunden werden.

2. **SELECT**-Taste des Senders für 3 Sekunden drücken. Der Sender befindet sich im **SELECT**-Modus.

oder

### Empfängerauswahl mit eingelerntem Sender

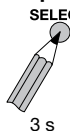

1. Den Kanal des Senders wählen, auf dem der Empfänger eingelernt ist.

2. Die **SELECT**-Taste des Senders für 3 Sekunden drücken. Der Sender befindet sich im **SELECT**-Modus.

**Hinweis:** Die so gefundenen Empfänger können jetzt innerhalb von 4 Minuten über einen weiteren nicht eingelernten Sender gefunden werden. Hierzu die **SELECT**-Taste des zusätzlichen Senders für 3 Sekunden drücken. Der Sender befindet sich im **SELECT**-Modus. Alle Einstellungen lassen sich jetzt mit beiden Sendern vornehmen.

Wurden mehrere Empfänger gefunden, kann durch Drücken der **SELECT**-Taste für 1 Sekunde der ausgewählte Empfänger gewechselt werden. Der nächste Empfänger macht eine kurze Bestätigungsfahrt bzw. kurzes Schalten des Endgerätes. Es ist immer nur ein Empfänger ausgewählt, der eingestellt und programmiert werden kann.

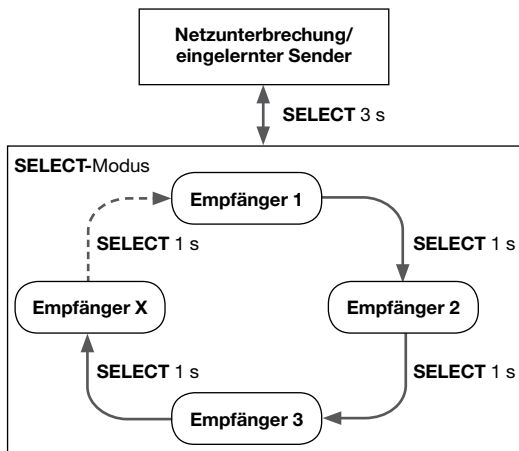

### SELECT-Modus verlassen

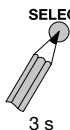

Um den **SELECT**-Modus (die Status-LED blinkt langsam orange) zu verlassen, die **SELECT**-Taste für 3 Sekunden drücken.

## Anzeige der Status-LED des Senders zu den einzelnen Betriebszuständen

Sendermodus	Anzeige der Status-LED
Betriebsmodus	Aufleuchten bei Tastendruck
<b>SELECT-Modus</b>	Blinkt langsam orange

## 6.2. Funktionen bei einem ausgewählten Empfänger

### ➔ Sender im SELECT-Modus

Wurde ein Empfänger mit einem Sender ausgewählt, können die folgenden Einstellungen vorgenommen werden.

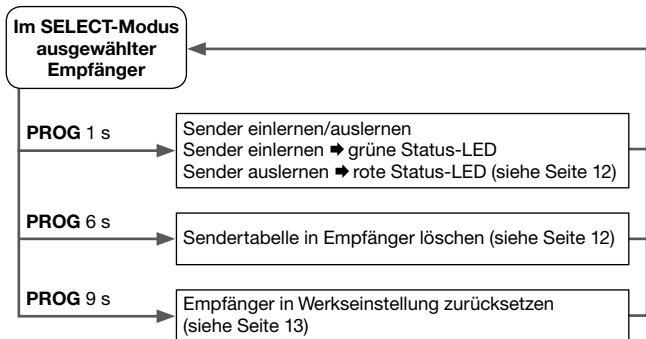

**Hinweis für Einstellungen unter Punkt 6.2.:** Der Empfänger muss für diese Einstellungen mit einem Sender im **SELECT**-Modus (Status-LED blinkt langsam orange) ausgewählt sein. Nach der Einstellung ist der Antrieb/Empfänger weiterhin ausgewählt (siehe Punkt 6.).

### 6.2.1. Sender einlernen/auslernen

Um einen Sender ein- oder auszulernen, den gewünschten Kanal wählen und die **PROG**-Taste für 1 Sekunde drücken. Ein grünes Aufleuchten der Status-LED bedeutet, dass der Sender eingelernt wurde. Ein rotes Aufleuchten bedeutet, dass der Sender ausgelernt wurde.

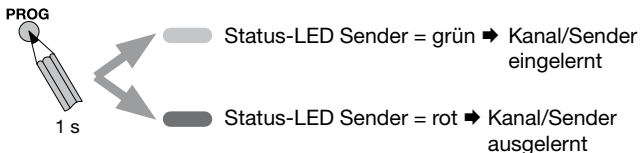

### 6.2.2. Sendertabelle im Empfänger löschen

Um die Sendertabelle im Empfänger zu löschen, die **PROG**-Taste am Sender für 6 Sekunden drücken. Alle Sender, die im Empfänger eingelernt sind, werden gelöscht. Der Empfänger wird aus dem Sender ausgelernt.

**PROG**

6 s

**Hinweis: Führt bei weiteren eingelernten Sendern zur Fehlermeldung!**

Wird im Betriebsmodus dieser Empfänger über einen noch eingelernten Sender gesteuert, bekommt der Sender keine Rückantwort mehr und quittiert dieses mit einer roten LED als Fehlermeldung.

**Hinweis für Einstellungen unter Punkt 6.2.:** Der Empfänger muss für diese Einstellungen mit einem Sender im **SELECT**-Modus (Status-LED blinkt langsam orange) ausgewählt sein. Nach der Einstellung ist der Antrieb/Empfänger weiterhin ausgewählt (siehe Punkt 6.).

### 6.2.3. Empfänger in Werkseinstellung zurücksetzen

Um einen Empfänger in Werkseinstellung zurückzusetzen, die **PROG**-Taste am Sender für 9 Sekunden drücken. Alle Einstellungen werden in die Werkseinstellung zurückgesetzt. Der Empfänger hat anschließend keine Sender mehr gespeichert. Der Empfänger wird aus dem Sender ausgelernt.

PROG

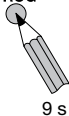

**Hinweis: Führt bei weiteren eingelernten Sendern zur Fehlermeldung!**

Wird im Betriebsmodus dieser Empfänger über einen noch eingelernten Sender gesteuert, bekommt der Sender keine Rückantwort mehr und quittiert dieses mit einer roten LED als Fehlermeldung.

### 6.3. Senderfunktionen

Sender und Empfänger befinden sich im Betriebsmodus.

#### Alle Empfänger im Sender löschen

Um alle Empfänger aus einem Sender zu löschen die **SELECT-** und **PROG-**Taste gleichzeitig für 9 Sekunden drücken. Anschließend sind alle Empfänger aus dem Sender gelöscht.

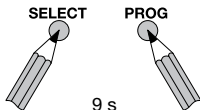

## 7. iveo-Inbetriebnahme/Einstellung

### iveo-Inbetriebnahme

Die iveo-Inbetriebnahme ist mit jedem iveo- oder intronic-Sender möglich, der eine **AUF-**, **STOPP-** und **AB-**Taste besitzt.

### Bedienung

---



Beim Sender die **AUF-** und **AB-**Taste gleichzeitig drücken. Der Sender wird temporär in den Empfänger eingelernt.

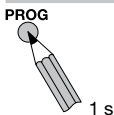

Zum Abspeichern des eingelernten Senders drücken Sie die **PROG-**Taste für 1 Sekunde. Der Sender ist jetzt dauerhaft in dem Empfänger eingelernt.

---

## 7.1. Sender/Kanäle einlernen

### 7.1.1. Weitere Sender/Kanäle einlernen

Drücken Sie die **PROG**-Taste eines eingelernten Senders/Kanals für 3 Sekunden (Bestätigung vom Empfänger abwarten). Der Empfänger befindet sich für 1 Minute in Lernbereitschaft. Für 1 Sekunde die **PROG**-Taste des neuen Senders/Kanals drücken. Der neue Sender/Kanal ist nun eingelernt.

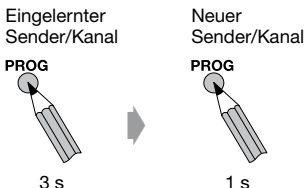

### 7.1.2. Sender/Kanäle auslernen

Drücken Sie die **PROG**-Taste eines eingelernten Senders/Kanals für 3 Sekunden (Bestätigung vom Empfänger abwarten). Der Empfänger befindet sich für 1 Minute in Lernbereitschaft. Für 1 Sekunde die **PROG**-Taste des auszulernenden Senders/Kanals drücken. Der Sender/Kanal ist nun ausgelernt.

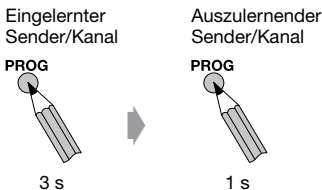



## 7.2. Funktionen im Service-Modus

Um die nachfolgenden Einstellungen durchführen zu können, muss der Empfänger durch eine spezielle Netztrennung in den Service-Modus gebracht werden.

Folgende Punkte müssen beachtet werden:

- Um in den Service-Modus zu kommen, muss ein Sender fest einprogrammiert sein.
- Der Empfänger bleibt 4 Minuten im Service-Modus.

Empfänger aus- und einstecken

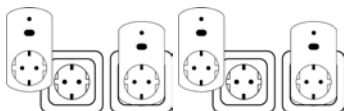

3 s

3 s

3 s

Der Empfänger bestätigt den Service-Modus durch ein kurzes Aufleuchten der LED.

## 7.3. Empfänger in Werkseinstellung zurücksetzen

Die Werkseinstellung bedeutet, dass kein Sender eingelernt ist. Um den Empfänger in Werkseinstellung zurückzusetzen, muss der Empfänger durch die Netztrennung in den Service-Modus gebracht werden. Anschließend die **PROG**-Taste eines eingelernten Senders für 9 Sekunden drücken.

Empfänger aus- und einstecken

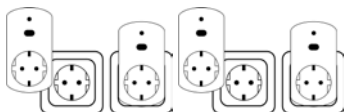

3 s

3 s

3 s

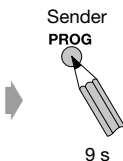

9 s

## 8. Technische Daten

Nennspannung:	230–240 V AC/50–60 Hz
Standby-Verbrauch:	0,5 W
Schutzart:	IP 20
Schutzklasse:	I nach bestimmungsgemäßer Montage
Zulässige Umgebungstemperatur:	0 bis +55 °C
Funkfrequenz:	868,1 und 868,3 MHz
Max. Sendeleistung:	10 mW

Die maximale Funkreichweite beträgt im Gebäude bis zu 25 m und im freien Feld bis zu 350 m.

Technische Änderungen vorbehalten.

## 9. Allgemeine Konformitätserklärung

Hiermit erklärt die Firma SELVE GmbH & Co. KG, dass sich der comemo Adapter Plug in Übereinstimmung mit den grundlegenden Anforderungen und den anderen relevanten Vorschriften der Richtlinie 2014/53/EU befindet. Die Konformitätserklärung ist einsehbar unter [www.selve.de](http://www.selve.de).



## 10. Hinweise für die Fehlersuche

Störung	Ursache	Beseitigung
Endgerät reagiert nicht auf manuelle Bedienung	Endgerät ist abgeschaltet	Endgerät einschalten
Der Empfänger reagiert nicht auf manuelle Befehle eines Senders	Batterien im Sender sind leer	Neue Batterien einlegen
	Sender nicht eingelernt	Sender einlernen
	Empfänger außerhalb der Funkreichweite	Entfernung zum Empfänger verringern
	Verkehrtes Funksystem eingelernt	Auslernen aller Sender des verkehrten Funksystems, Netzunterbrechung
Der Empfänger führt automatische Funkbefehle nicht aus	Siehe „Ursache“ <i>Störung manuelle Befehle</i>	Siehe „Beseitigung“ <i>Störung manuelle Befehle</i>
	Der Empfänger steht auf Handbetrieb	Stellen Sie den Empfänger mit einem eingelernten Handsender in den Automatikbetrieb

## 11. SELVE-Service-Hotline

- Hotline: Telefon 02351 925-299
- Download der Bedienungsanleitungen unter [www.selve.de](http://www.selve.de) oder QR-scan



**IMPORTANT:**

Read this operating instruction before initial operation. Observe the safety instructions. SELVE is not liable for changes to the norms and standards after publication of this operating instruction.

<b>1. Safety instructions .....</b>	<b>21</b>
<b>2. Explanation of displays and buttons .....</b>	<b>22</b>
<b>3. General .....</b>	<b>23</b>
<b>3.1. Designated use .....</b>	<b>23</b>
<b>3.2. SELVE comneo/iveo radio .....</b>	<b>23</b>
<b>4. Installation .....</b>	<b>24</b>
<b>5. Explanation of functions/terms used .....</b>	<b>25</b>
<b>6. comneo initial operation/Setting .....</b>	<b>25</b>
<b>6.1. Selection of a receiver .....</b>	<b>26</b>
<b>6.2. Functions with one selected receiver .....</b>	<b>28</b>
<b>6.2.1. Programming/deleting transmitters .....</b>	<b>29</b>
<b>6.2.2. Delete transmitter table in the receiver .....</b>	<b>29</b>
<b>6.2.3. Reset the receiver to the factory setting .....</b>	<b>30</b>
<b>6.3. Transmitter functions .....</b>	<b>30</b>
<b>7. iveo initial operation/Setting .....</b>	<b>31</b>
<b>7.1. Programming transmitters/channels .....</b>	<b>32</b>
<b>7.1.1. Programming further transmitters/channels ....</b>	<b>32</b>
<b>7.1.2. Deleting of transmitters/channels .....</b>	<b>32</b>
<b>7.2. Functions in service mode .....</b>	<b>33</b>
<b>7.3. Reset the receiver to the factory setting .....</b>	<b>33</b>
<b>8. Technical data .....</b>	<b>34</b>
<b>9. General declaration of conformity .....</b>	<b>34</b>
<b>10. Troubleshooting .....</b>	<b>35</b>
<b>11. SELVE Service Hotline .....</b>	<b>35</b>

## 1. Safety instructions



**Warning!**



**Warning!**

- Risk of injury through an electric shock.
- The provisions of the local public utilities and stipulations for wet and damp rooms in accordance with VDE 100 must be observed when the system is connected.
- For use with unmodified original SELVE parts only.
- Keep children away from controls.
- Always observe country-specific regulations.
- Do not use defective or damaged devices.
- The device needs to be operated on an easy accessible, fixed isolated ground receptacle. In case of danger, the device needs to be unplugged.
- Do not open the housing of the device. The opening of the device bears the risk of an electric shock.
- Technical data of the device need to be observed, especially the maximum allowable switching capacity. The load information refers to an ohmic load.
- Do not connect any devices which unattended switching on may result in a fire or damage.
- The connected load is only single-pole disconnected from the network. Pull the plug of the end device before making changes at the end device.
- Only clean the device with a dry cloth after removing from the socket.
- The connection in series of several plug socket receivers is not permitted.

## 2. Explanation of displays and buttons

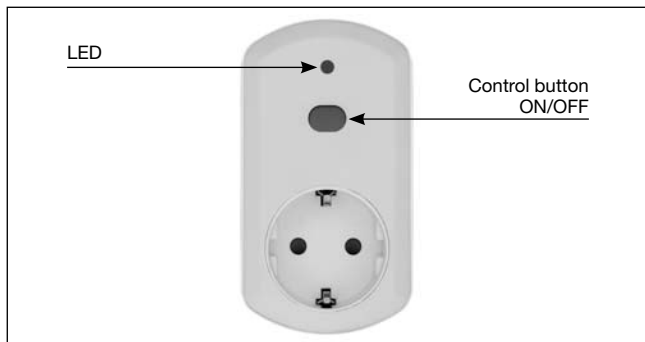

### **LED**

The LED flashes when the end device on the comneo Adapter Plug is switched on.

### **Control button ON/OFF**

The control button is used for manual switching on and off of the device.

### 3. General

The commeo Adapter Plug operates electrical users by the receipt of SELVE commeo/iveo radio signals.

#### 3.1. Designated use

The Adapter Plug may only be used for the switching of devices with SCHUKO® - or Europlugs. The maximum switching capacity is 2300 Watt (10 A).

- Please note that radio sets cannot be operated in areas with increased risk of interference (e.g. hospitals, airports).
- The remote control is only permitted for equipment and systems with which a malfunction in the hand-held transmitter or receiver does not present a risk to persons, animals or objects, or this risk is covered by other safety devices.
- The operator does not enjoy any protection from disturbances by other remote signalling equipment and terminal equipment.

#### 3.2. SELVE commeo/iveo radio

The commeo Adapter Plug receives radio signals on 868.1 MHz (commeo radio) and 868.3 MHz (iveo radio). The two radio systems can not be operated at the same time.

commeo is a bidirectional radio system that saves data in the receiver as well as the transmitter. This makes a feedback from the receiver to transmitter possible. iveo is an unidirectional radio system without feedback which is compatible with the intronic radio system.

The receiver is compatible with both radio systems after it has been disconnected from the mains supply as long as the teaching process for a commeo/iveo transmitter has not already been completed. If you wish to change the radio system retrospectively, the programming for all transmitters of the other radio system must be re-programmed. The receiver must then be disconnected from the mains supply.

All SELVE commeo/iveo transmitters can be programmed into these receivers. Up to 16 transmitters can be programmed into one motor. Please adhere to the transmitter operating instructions.

## 4. Installation

### Note:

Ensure that the controls are not installed and operated in the vicinity of metal surfaces or magnetic fields. Metal surfaces or panes of glass with a metallisation within the transmission path can reduce the range considerably.

### Installation steps

1. Plug the commeo Adapter Plug into an easy accessible, fixed isolated ground receptacle.
2. Plug the mains plug of the end device into the commeo Adapter Plug.
3. The end device is now manually switchable.
4. Programme a transmitter into the receiver (commeo Adapter Plug) (see section *commeo initial operation/Setting* or *iveo initial operation/Setting*).



## 5. Explanation of functions/terms used

### General

#### Manual operation by using the operating button at the Adapter Plug

A short keypress on the control button on the device switches the end device on or off.

#### Manual operation by using a transmitter

A short keypress on the **UP** button switches the end device on. A short keypress on the **STOP** or **DOWN** button switches the end device off.

#### Automatic operation by using a commeo time switch

An automatic **UP** running time of a time switch (e.g. commeo Multi Send) switches the end device on. An automatic **DOWN** running time of a time switch switches the end device off.

#### Automatic operation by using an iveo time switch

An automatic **DOWN** running time of a time switch (e.g. iveo Multi Send) switches the end device on. An automatic **UP** running time of a time switch switches the end device off.

## 6. commeo initial operation/Setting

### commeo initial operation

The commeo initial operation is only possible using commeo transmitters. To complete the settings in the receiver, the receiver must be selected with a transmitter in **SELECT** mode. In **SELECT** mode, there is only one connection at a time to a receiver. Only this one can be moved and set.

### 6.1. Selection of a receiver

By pressing the **SELECT** button for 3 seconds the transmitter will be put into the **SELECT** mode. After the **SELECT** mode has been started, the status LED will start to flash quickly and the transmitter will look for the receiver. The status LED being lit in green indicates that the receiver has been found and the status LED will flash slowly in orange. The first receiver completes a brief confirmation run or rather a short reaction of the end device. If no receivers have been found this will be indicated by the status LED being lit in red.

#### Receiver selection with non-programmed transmitter/initial operation

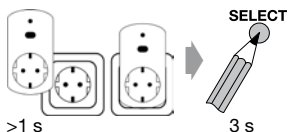

1. Interrupt the voltage supply of the receivers for > 1 second. The receivers can be found within the next 4 minutes.
2. Push the **SELECT** button at the transmitter for 3 seconds. The transmitter is in **SELECT** mode.

or

#### Receiver selection with programmed transmitter

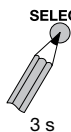

1. Select the transmitter channel on which the receiver is programmed.
2. Push the **SELECT** button at the transmitter for 3 seconds. The transmitter is in **SELECT** mode.

**Note:** The receivers found by this method can now be found using another non-programmed transmitter within 4 minutes. Press the **SELECT** button on the additional transmitter for 3 seconds for this purpose. The transmitter is in **SELECT** mode. All settings can now be completed with both transmitters.

If multiple receivers have been found, the selected receiver can be changed by pressing the **SELECT** button for 1 second. The next receiver will perform a brief confirmation run or rather a short reaction of the end device. Only one receiver can be selected at one time for moving, setting and programming.

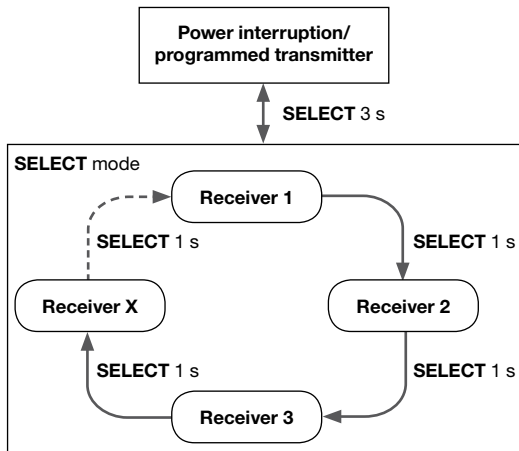

### Exit SELECT mode

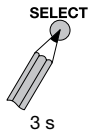

To exit **SELECT** mode (the status LED will flash slowly in orange), press the **SELECT** button for 3 seconds.

## Status LED indicator on the transmitter for the various operating modes

Transmitter mode	Indicator on status LED
Operating mode	Lights up when a button is pressed
<b>SELECT</b> mode	Flashes slowly in orange

### 6.2. Functions with one selected receiver

#### ➔ Transmitter in **SELECT** mode

If a receiver with one transmitter has been selected, the following settings can be made.

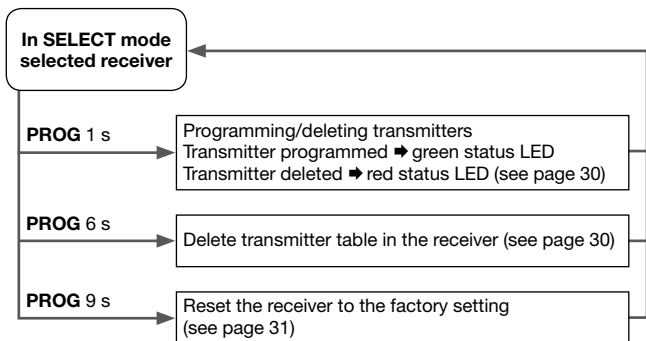

**Note for settings under point 6.2.:** The receiver must be selected for this setting with a transmitter in **SELECT** mode (Status LED flashes slowly in orange). After completing the setting, the motor/receiver is still selected (see point 6.).

### 6.2.1. Programming/deleting transmitters

To program or deprogram a transmitter, select the desired channel and push the **PROG** button for 1 second. The status LED lights up green to indicate that the transmitter has been programmed. A red light means that the transmitter has been deprogrammed.

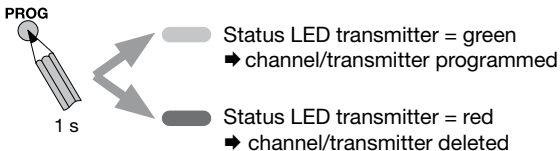

### 6.2.2. Delete transmitter table in the receiver

To delete the transmitter table in the receiver, push the **PROG** button on the transmitter for 6 seconds. All transmitters programmed in the receiver are deleted. The programmed receiver has been cancelled in the transmitter.

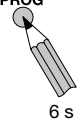

**PROG**

6 s

**Note: This causes an error message if there are any more programmed receivers!**

If this receiver will be controlled by a still programmed transmitter in operating mode, the transmitter will no longer receive a feedback and confirms this with a red LED as error message.

**Note for settings under point 6.2.:** The receiver must be selected for this setting with a transmitter in **SELECT** mode (Status LED flashes slowly in orange). After completing the setting, the motor/receiver is still selected (see point 6.).

### 6.2.3. Reset the receiver to the factory setting

To reset a receiver to factory settings, push the **PROG** button on the transmitter for 9 seconds. All settings are reset to factory settings. There are no transmitters saved in the receiver anymore! The programmed receiver has been cancelled in the transmitter.

**PROG**

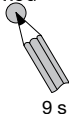

**Note: This causes an error message if there are any more programmed receivers!**

If this receiver will be controlled by a still programmed transmitter in operating mode, the transmitter will no longer receive a feedback and confirms this with a red LED as error message.

### 6.3. Transmitter functions

The transmitter and receiver are in operating mode.

#### Deleting all receivers in the transmitter

To delete all receivers from a transmitter, push the **SELECT** and **PROG** buttons at the same time for 9 seconds. Then all receivers are deleted from the transmitter.

**SELECT**

**PROG**



## 7. iveo initial operation/Setting

### iveo initial operation

The iveo initial operation is possible using any iveo or intronic transmitter which has **UP**, **STOP** and **DOWN** buttons.

#### Operation

---



Press the **UP** and **DOWN** buttons at the transmitter at the same time. The transmitter is temporarily programmed into the receiver.

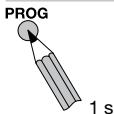

To save the programmed transmitter, press the **PROG** key for one second. The transmitter is now permanently programmed in the receiver.

---

## 7.1. Programming transmitters/channels

### 7.1.1. Programming further transmitters/channels

Press the **PROG** button of a programmed transmitter/channel for 3 seconds (wait for confirmation run from the receiver). The receiver is now in programme mode for 1 minute. Press (1 sec.) the **PROG** button of the new transmitter/channel. The new transmitter/channel has now been programmed.

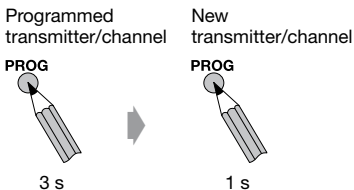

### 7.1.2. Deleting of transmitters/channels

Press the **PROG** button of a programmed transmitter/channel for 3 seconds (wait for confirmation run from the receiver). The receiver is now in programme mode for 1 minute. Press (1 sec.) the **PROG** button of the transmitter/channel you wish to delete. The transmitter/channel has now been deleted.

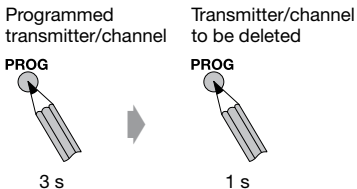



## 7.2. Functions in service mode

In order to carry out the following settings, the receiver has to be put into service mode by disconnecting it from the mains supply in a special way.

Consider the following:

- Transmitter programming has to be finished before service mode can be executed.
- The receiver remains in service mode for 4 minutes.

Unplug and plug- in the receivers

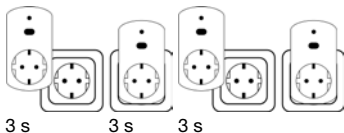

The receiver confirms the service mode by a short flash of the LED.

## 7.3. Reset the receiver to the factory setting

The factory setting means that no transmitter has been programmed. In order to reset the receiver to the factory setting, the receiver has to be put into service mode by disconnecting it from the mains supply. Subsequently press the **PROG** button of a programmed transmitter for 9 sec.

Unplug and plug- in the receivers

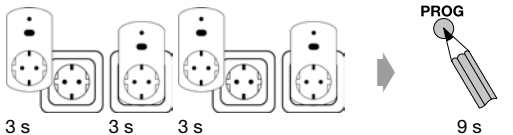

## 8. Technical data

Nominal voltage:	230–240 V AC/50–60 Hz
Standby consumption:	0.5 W
Safety class:	IP 20
Protection class:	II provided the device has been properly installed in accordance with the specifications

Permissible

ambient temperature:	0 to +55 °C
Radio frequency:	868.1 and 868.3 MHz
Max. transmission output:	10 mW

The maximum radio range is up to 25 m indoors and up to 350 m in the open field.

Subject to change without prior notice!

## 9. General declaration of conformity

SELVE GmbH & CO. KG company, hereby declares that the comneo Adapter Plug is in conformity with the basic requirements and other relevant provisions of the Directive 2014/53/EU. The declaration of conformity can be looked up at [www.selve.de](http://www.selve.de).



## 10. Troubleshooting

Problem	Cause	Solution
End device does not respond to manual operation	End device is switched off	Switch on end device
The receiver not respond to manual commands of a transmitter	Batteries of receiver are dead	Insert new batteries
	Transmitter is not programmed	Programme transmitter
	Receiver outside the radio range	Reduce distance to the receiver
	Incorrect radio system programmed	Re-program all transmitters of the incorrect radio system, switch off at the mains
The receiver does not execute automatic radio commands	See 'Cause' <i>Problem manual commands</i>	See 'Solution' <i>Problem manual commands</i>
	The receiver is set to manual mode	Set the receiver into the automatic mode by using a programmed transmitter

## 11. SELVE Service Hotline

- Hotline: Phone +49 2351 925-299
- Download the operating manuals at [www.selve.de](http://www.selve.de) or QR scan



# SELVE

---

Technik, die bewegt

**SELVE GmbH & Co. KG**  
Werdohler Landstraße 286  
D-58513 Lüdenscheid  
Tel.: +49 2351 925-299  
Fax: +49 2351 925-111  
Internet: [www.selve.de](http://www.selve.de)  
E-Mail: [info@selve.de](mailto:info@selve.de)